

## Stiftebox - Griffelschachtel

Aus Pappe können praktische Griffelschachteln hergestellt werden.



### Griffelschachtel

Durabel, Marmorpapier  
Kasten innen: 205 mm x 70 mm x 32 mm  
Außenformat: 216 mm x 79 mm x 38 mm

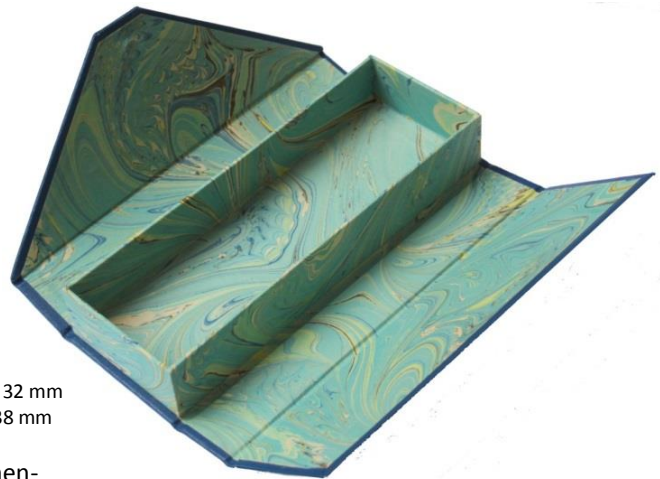

Ein einfacher Kasten wird zugeschnitten und zusammengesetzt und anschließend mit Buntpapier ganz überzogen.

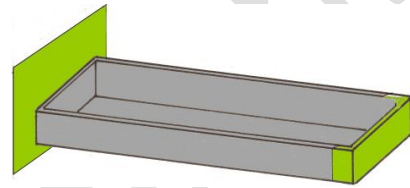
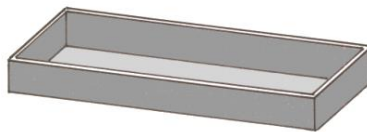

Bodenpappe: 70 mm x 215 mm  
Seitenwände: zweimal 215 mm x 32 mm und zweimal 74 mm x 32 mm

Überzugspapier: zweimal: 100 mm breit und 75 mm hoch  
zweimal: 202 mm breit und 75 mm hoch  
Boden 67 mm breit und 202 mm hoch

Pappe für die fünfteilige Decke zuschneiden, dabei die genaue Breite beachten und berechnen. Pappenteile auf einen Gewebenutzen legen, Falzabstand ca. 5 mm und Geweberänder einschlagen;

anschließend Decke innen mit Buntpapier auskleben.  
Für einen Magnetverschluss die Magnete vor dem Überziehen auf die Pappe kleben;  
Innenkasten auf das mittlere Deckenteil kleben.

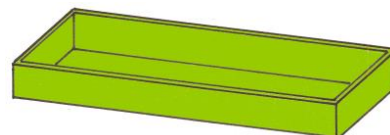
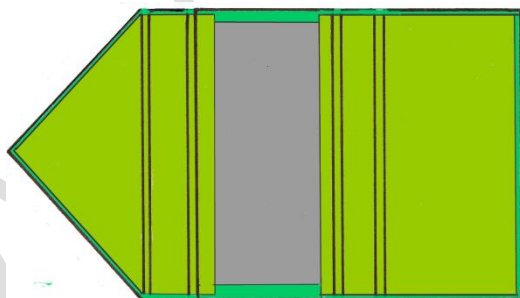
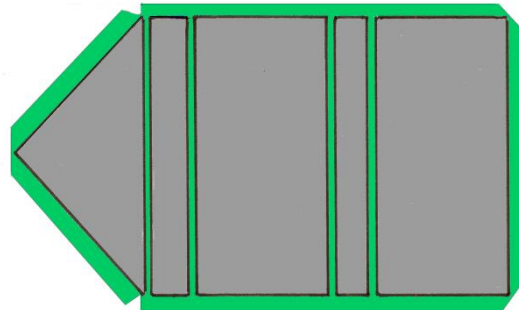
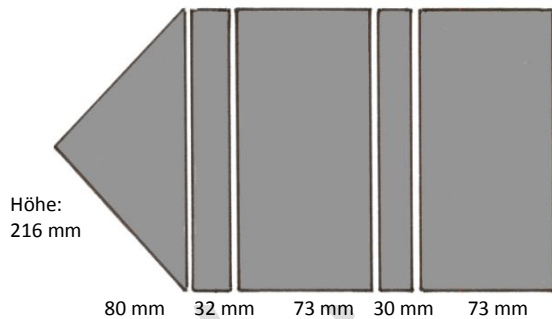

Überzugspapier Innen:  
218 mm x 120 mm bzw. 140 mm

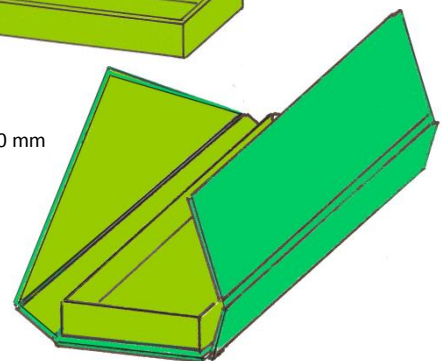
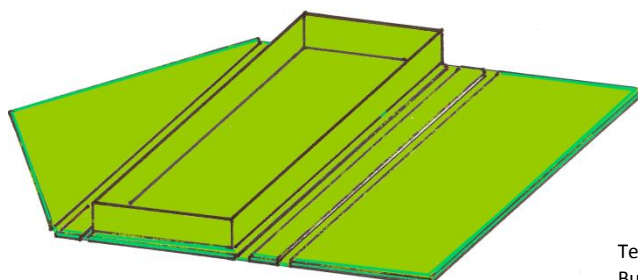

## Stiftebox

Eine raffinierte Stiftebox lässt sich aus zwei dreieckigen Grundformen und einer vierteiligen Decke herstellen.



### Stiftebox

Buchbinderleinen, Marmorpapier  
Kasten innen: 205 mm x 50 mm x 50 mm  
Außenformat: 216 mm x 54 mm x 54 mm

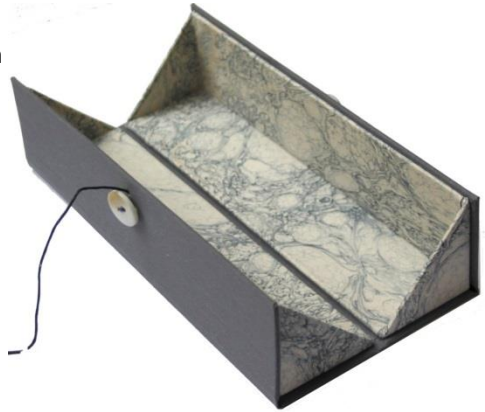

Pappen zuschneiden zwei Quadrate, Seitenlänge je 50 mm  
vier Seitenwände zuschneiden, Länge je 205 mm in der Breite je zweimal 50 mm und zweimal 48 mm



Die Quadrate in der Mitte diagonal teilen und Seitenwände ansetzen,  
die jeweils schmalere Wand wird auf die breitere Wand gestellt.

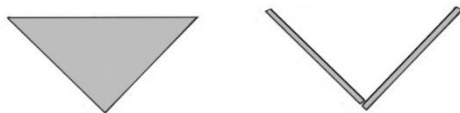

Beide „Dreiecks-Kästen“ überziehen,  
zunächst die beiden Dreiecksflächen außen,  
dann innen und zuletzt die beiden Seitenteile.

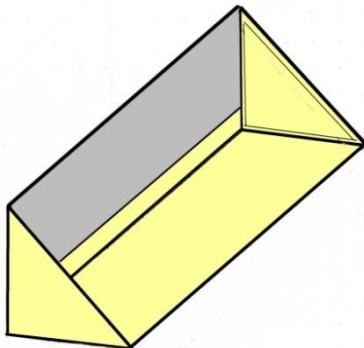
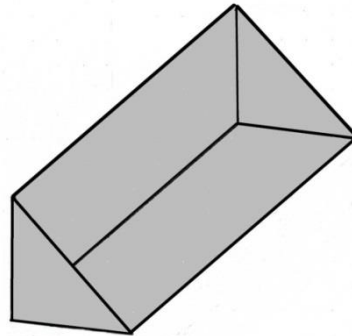

Vierteilige Decke zuschneiden,  
Pappenbreite 1 mm schmäler als die Kastenwände,  
in der Länge 6 mm dazurechnen,  
auf Gewebenutzen legen und überziehen.  
Für Knöpfe oder Bänder mit Lochzange Löcher  
zwicken, Knopf „annähen“;  
dreieckige Kästen auf die Decke kleben und  
vorsichtig pressen.

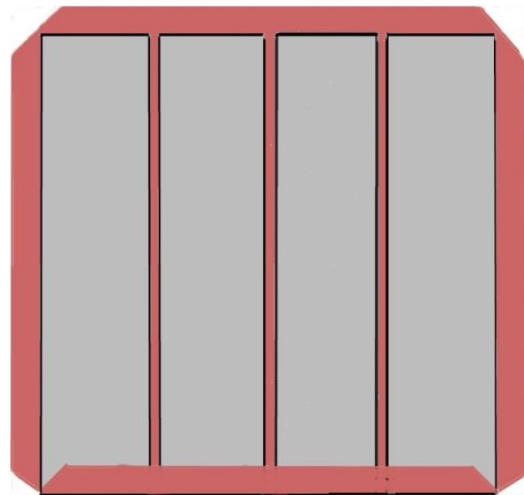

### Weiterlesen:

#### VON SCHACHTELN UND SCHACHTELN HERSTELLEN

Verlag Müller [www.mueller-buch.de](http://www.mueller-buch.de)

Format: DIN A 5, Broschüre, 88 Seiten,  
zahlreiche Bilder,  
Rücksticheftung;  
Preis 11.-- €

Text, Fotos und Zeichnungen  
Buchbinderei Müller 2018

